

# MIPRO<sup>®</sup>

MICROPHONE PROFESSIONALS

## 使用說明書

### MA-100 單頻道 / MA-100D 雙頻道 無線喊話器



### MA-200 單頻道 / MA-200D 雙頻道 無線喊話器



### MA-300 單頻道 / MA-300D 雙頻道 無線擴音機



## 重要安全提示

1. 請認真閱讀本使用說明。
2. 請妥善保管使用說明。將本設備交給他人使用時，請務必附帶本使用說明。
3. 請注意所有警告提示。
4. 請遵守所有操作提示。
5. 請不要在近水的區域內使用本設備。
6. 只能使用乾布清潔本設備。
7. 請不要遮蓋住通風口。請按照使用說明安放設備。
8. 請勿將本設備放置在熱源附近，如散熱器、熱排管、烤箱或其他裝置(包括擴音器)等。
9. 本設備工作使用的電源必須符合電源插頭上的參數要求。請始終將本設備與帶地線的插頭進行連接。
10. 請確保電源線不會被踩到或受到擠壓，特別是在插頭、插座和從設備穿出的幾個位置上。
11. 請只使用由本公司推薦的附屬設備和附件。
12. 本設備只能和製造商規定或與設備配套提供的台車、支架、三腳架、固定架或底座一起使用。使用台車時，必須小心移動台車與設備，以防碰撞和台車翻倒。
13. 有暴風雨或長時間不用設備時應將設備電源切斷。
14. 所有保養工作必須交由經過專門訓練的保養人員進行。當本設備受到任何形式的損害，當電源線受損，當液體或者異物滲入到設備內或設備受到雨淋，當設備不能正常工作或者關閉時，必須執行保養工作。
15. 將電源插頭從插座內拔出，以切斷設備電源。
16. 警告：不要在雨中或潮濕的環境中使用設備。否則有火災和電擊的危險。
17. 不要在有濺水或滴水的環境使用設備。請不要將裝有液體的容器如花瓶等放置在設備上。
18. 電源線插頭必須始終保持狀態良好。如需確實切斷電源，請於電源開關關閉後拔下電源插頭。
19. 本產品以電源插頭和器具耦合器作為與電網電源的斷開裝置，使用時該斷開裝置應當保持能方便地操作。
20. 電池（電池包或組合電池）不得暴露在諸如日照、火烤或類似過熱的環境中。



「取得審驗證明之低功率射頻器材，非經核准，公司、商號或使用者均不得擅自變更頻率、加大功率或變更原設計之特性及功能。低功率射頻器材之使用不得影響飛航安全及干擾合法通信；經發現有干擾現象時，應立即停用，並改善至無干擾時方得繼續使用。前述合法通信，指依電信管理法規定作業之無線電通信。低功率射頻器材須忍受合法通信或工業、科學及醫療用電波輻射性電機設備之干擾。」

應避免影響附近雷達系統之操作。高增益指向性天線只得應用於固定式點對點系統。

## 危險提示



該圖示表示本設備內有危險電壓，可導致電擊。



該圖示表示本設備使用手冊包含重要使用說明和維護說明。



該圖示表示不可打開本設備，否則有電擊危險。本設備內不存在可以由用戶進行維修的組件。維修工作應由專業客戶服務人員執行。



本設備報廢後，請將它送交公共收集站或資源回收中心。

2005-08-13

設備名稱：無線喊話器		型號（型式）：MA-100, MA-100D, MA-200, MA-200D				
設備名稱：無線擴音機		型號（型式）：MA-300, MA-300D				
Equipment name		Type designation (Type)				
單元Unit	限用物質及其化學符號 Restricted substances and its chemical symbols					
	鉛 Lead (Pb)	汞 Mercury (Hg)	鎘 Cadmium (Cd)	六價鉻 Hexavalent chromium (Cr 6)	多溴聯苯 Polybrominated biphenyls (PBB)	多溴二苯醚 Polybrominated diphenyl ethers (PBDE)
電路板	○	○	○	○	○	○
線材	○	○	○	○	○	○
喇叭	○	○	○	○	○	○
外殼	○	○	○	○	○	○
面板	○	○	○	○	○	○
提把	○	○	○	○	○	○
喇叭網	○	○	○	○	○	○
配件 (遙控器)	○	○	○	○	○	○
<p>備考1. “超出0.1 wt %”及“超出0.01 wt %”係指限用物質之百分比含量超出百分比含量基準值。            Note 1: “Exceeding 0.1 wt %” and “exceeding 0.01 wt %” indicate that the percentage content of the restricted substance exceeds the reference percentage value of presence condition.</p> <p>備考2. “○”係指該項限用物質之百分比含量未超出百分比含量基準值。            Note 2: “○” indicates that the percentage content of the restricted substance does not exceed the percentage of reference value of presence.</p> <p>備考3. “-”係指該項限用物質為排除項目。            Note 3: The “-” indicates that the restricted substance corresponds to the exemption.</p>						

## 一、各部名稱

### 1、MA-100無線喊話器

正面



側面

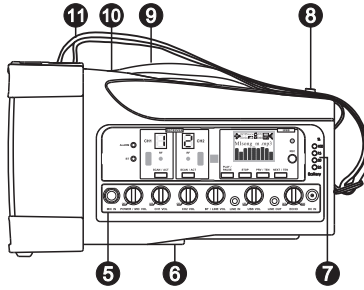

背面

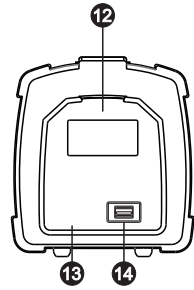

### 2、MA-200無線喊話器

正面



側面

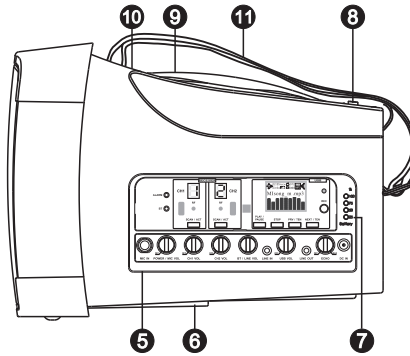

背面

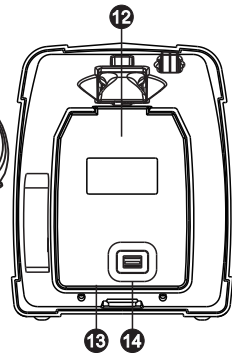

### 3、MA-300無線擴音機

正面

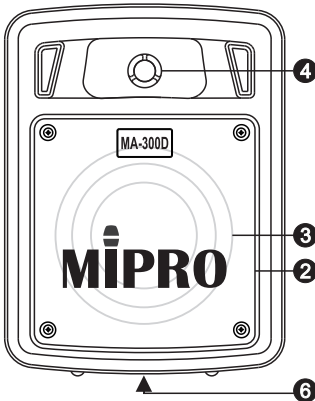

背面

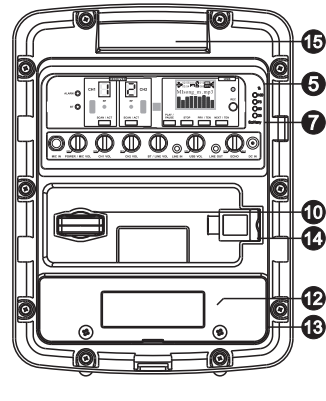

- |          |                     |          |
|----------|---------------------|----------|
| ① 喇叭     | ⑥ 腳架固定座             | ⑪ 背帶     |
| ② 喇叭護網   | ⑦ 電池充電及電量指示燈        | ⑫ 電池槽    |
| ③ 中低音喇叭  | ⑧ 電池蓋開關推鈕           | ⑬ 電池蓋    |
| ④ 高音號角喇叭 | ⑨ 隱藏式手把             | ⑭ USB插槽  |
| ⑤ 控制面板   | ⑩ Bluetooth® 藍牙模組插槽 | ⑮ 固定手提把手 |

## 二、控制面板各部名稱

### 1、雙頻道

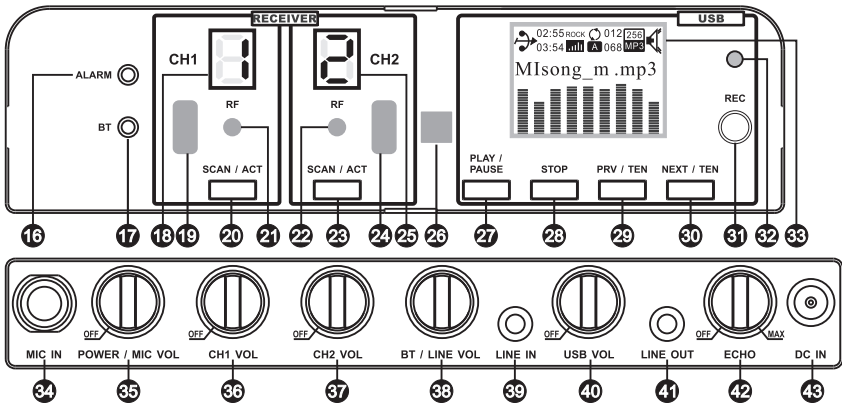

### 2、單頻道

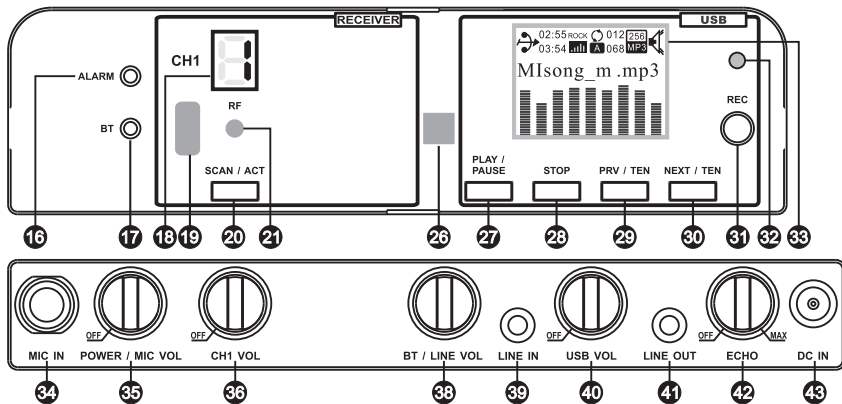

- 16 ALARM警報按鍵
- 17 Bluetooth®藍牙電源開關
- 18 CH1接收頻道顯示器
- 19 CH1 ACT感應區
- 20 CH1 SCAN / ACT頻道自動搜尋及對頻按鍵
- 21 CH1 RF射頻指示燈
- 22 CH2 RF射頻指示燈
- 23 CH2 SCAN / ACT頻道自動搜尋及對頻按鍵
- 24 CH2 ACT感應區
- 25 CH2接收頻道顯示器
- 26 音樂播放遙控感應區
- 27 PLAY / PAUSE音樂播放、暫停及選單按鍵
- 28 STOP停止按鍵
- 29 PRV / TEN上一首及上十首按鍵
- 30 NEXT / TEN下一首及下十首按鍵
- 31 REC錄音按鍵
- 32 錄音指示燈
- 33 音樂播放顯示器
- 34 MIC IN麥克風輸入插座
- 35 POWER / MIC VOL主電源開關兼麥克風音量控制器
- 36 CH1 VOL無線麥克風電源開關兼音量控制器
- 37 CH2 VOL無線麥克風電源開關兼音量控制器
- 38 BT / LINE VOL藍牙兼外部音源輸入音量控制器
- 39 LINE IN外部音源輸入插座
- 40 USB VOL音樂播放電源開關兼音量控制器
- 41 LINE OUT音源輸出插座
- 42 ECHO迴音開關兼迴音音量控制鈕
- 43 DC IN直流電源輸入插座

### 三、基本操作

#### 1、有線麥克風使用方法：

- 打開POWER/MIC VOL主電源開關 $\text{35}$ 。將麥克風插入MIC IN插座 $\text{34}$ 。
- 依順時針方向調整POWER/MIC VOL麥克風音量控制器旋鈕 $\text{35}$ 至適當之音量。
- 可用迴音音量控制鈕 $\text{42}$ 開啟迴音效果，並調整迴音大小。
- 有線麥克風音量個別控制與其他音源可同時使用。
- 麥克風使用結束，關閉主電源開關 $\text{35}$ 。

#### 2、無線麥克風使用方法：

- 打開POWER/MIC VOL主電源開關 $\text{35}$ 。
- 打開CH1 $\text{36}$ 或CH2 $\text{37}$ 接收機電源開關，CH1 $\text{16}$ 或CH2 $\text{25}$ 頻道顯示器點亮。
- 打開CH1或CH2無線麥克風，射頻指示燈 $\text{21}$ 或 $\text{22}$ 點亮。
- 依順時針方向調整CH1 $\text{36}$ 或CH2 $\text{37}$ 無線麥克風音量旋鈕至適當音量。
- 無線麥克風與有線麥克風同樣具有迴音、音量個別控制與其他音源可同時使用功能。
- 不可同時打開兩支以上同頻率的無線麥克風，但可輪流打開。可使用一支麥克風，同時控制多台同頻率的喊話器擴大音場範圍。
- 無線麥克風使用結束，關閉接收機電源開關及主電源開關。

#### 3、使用外部音源輸入之操作：

- 打開POWER/MIC VOL主電源開關 $\text{35}$ 。
- 將外部音源插入LINE IN插座 $\text{39}$ ，並調整外部輸入適當的音量。
- 依順時針方向調整BT/LINE VOL旋鈕 $\text{38}$ 至所需之音量。

#### 4、LINE OUT音源輸出之操作：

開機的狀況下，本機的混合音頻訊號可以由LINE OUT輸出插座 $\text{41}$ 輸出。

#### 5、使用USB播放音樂之操作：

- 音樂播放方法：
  - 打開POWER/MIC VOL主電源開關 $\text{35}$ 。
  - 打開USB VOL音樂播放電源開關 $\text{40}$ ，液晶螢幕 $\text{33}$ 點亮，並調整音量至適當位置。
  - 按PLAY/PAUSE ( $\text{▶||}$ ) 鍵暫停播放 $\text{27}$ ，再按一次繼續播放。
  - 按STOP鍵 $\text{28}$ 停止播放，再按PLAY/PAUSE鍵恢復播放。
  - 往下一首則短按NEXT/TEN  $\text{▶▶1}$ 鍵 $\text{30}$ ，往下十首則長按NEXT/TEN鍵。
  - 往上一首則短按PRV/TEN  $\text{◀◀1}$ 鍵 $\text{29}$ ，往上十首則長按PRV/TEN鍵。
  - 音樂播放結束，關閉USB VOL 電源開關及POWER/MIC VOL主電源開關。

(B) USB 音樂錄音及播放錄音檔之操作：

- (1) 將隨身碟插入USB插槽 14，打開POWER/MIC VOL主電源開關 35及USB VOL音樂播放電源開關 40，液晶螢幕 33點亮，同時自動播放音樂檔。
- (2) 播放中按STOP按鍵 25或按REC按鍵 31即停止音樂播放，畫面顯示STOP，再按REC按鍵，錄音指示燈 32點亮，進入錄音等待狀態，再按PLAY/PAUSE按鍵開始錄音，錄音指示燈閃爍。
- (3) 按STOP鍵後停止錄音，存檔MP3格式，存檔後自動播放錄製的錄音檔。

(C) 音樂播放順序之操作有兩種方式：

- (1) 第一種方式：將歌曲一次一首複製到USB，直到要播放的歌曲全部複製完畢，播放時會依先複製的歌曲播放。
- (2) 第二種方式：使用資料夾時，將所要的歌曲先編號後複製到資料夾內，再將資料夾直接複製到USB內，編號方式必須要同等位數編號，如00、01、02... 或000、001、002...或0000、0001、0002... 等。

(D) 注意：

- (1) USB使用前先格式化，格式規格為FAT 32。
- (2) 音樂播放有些中文歌名會顯示亂碼，可能不是設定為繁體中文字型或檔案內的摘要標題文字未刪除。
- (3) 設定步驟：將隨身碟插至電腦的USB插槽，在檔案管理員內將游標移至要修改的檔案名稱下按右鍵選擇內容➡摘要➡標題，將標題內的文字刪除清空後按確認。



內容

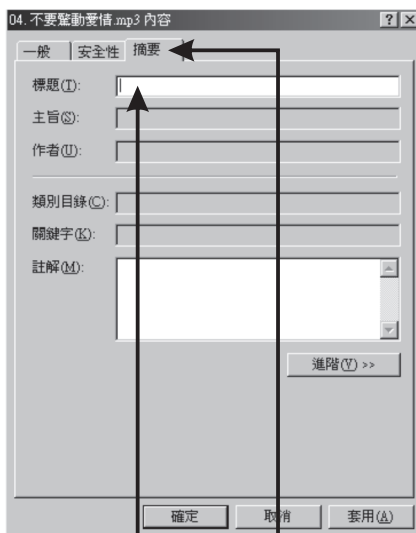

標題：清空內容 摘要



## 6、藍牙之操作：

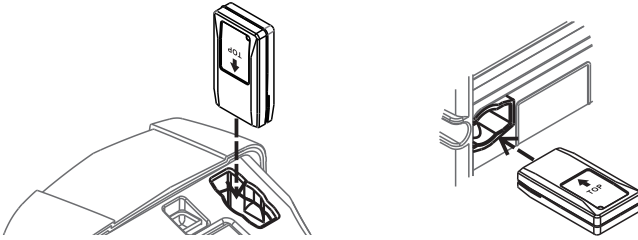

利用藍牙功能與手機配對，利用手機遙控主機音樂播放。

- (A) 將藍牙模組依正確方向插入主機，藍牙模組印刷面與MA-100/MA-200控制面板同側，藍牙模組印刷面在MA-300則朝上。
- (B) 打開POWER/MIC VOL主電源開關<sup>⑮</sup>，開啟手機藍牙功能，並靠近主機。依順時針方向調整BT/LINE VOL旋鈕<sup>⑳</sup>至所需之音量。
- (C) 長按藍牙電源開關<sup>㉑</sup>，約3~5秒進入配對狀態，此時指示燈會以紅藍光閃爍進行配對。
- (D) 若藍牙模組指示燈沒亮，需重新長按藍牙電源開關約3~5秒以上，待藍芽指示燈以紅藍光閃爍，表示進入配對狀態。
- (E) 若主機要求輸入密碼，請輸入“0000”。
- (F) 配對完成會閃藍光或恆亮，表示配對成功，即可操作手機進行音樂播放。
- (G) 關閉配對時，長按藍牙電源開關約3秒以上即可。
- (H) 如果要更換其他手機播放，必須先關藍牙電源開關，再重新打開藍牙電源開關，再依上述步驟重新進行配對；若紅藍閃爍，已表示在配對狀態，不必再關機。
- (I) 兩台主機的藍芽配對(TWS)操作：(版本一致才可正確配對播放,可以在搜尋名稱做分辨)先打開第一台的喊話器，完成B~F的步驟後,再將第二台主機打開並開啟藍芽(B~E步驟)，然後各別按壓兩台主機的藍芽開關，快按(約0.5秒)兩次，紅藍燈快閃下，則兩台藍芽會自動配對，成功後藍燈閃爍或恆亮，此時播放手機音樂會呈現立體聲效。

## 四、進階操作

### 1、使用無線麥克風之進階操作：

- (A) UHF機種變換頻道之操作：
  - (1) 自動搜尋不受干擾頻道的操作：當按住SCAN / ACT按鍵<sup>㉒</sup>約1秒以上，頻道顯示窗開始閃爍，此時若放開按鍵，則經過數次閃爍後就會自動停止在原頻道上。若在閃爍中再按一下按鍵，就會開始自動搜尋並鎖定不受干擾的新頻道，此時選擇的頻道即被更新並儲存。

(a) 按住1秒以上

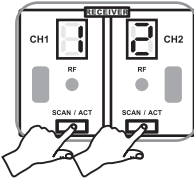

(b) 頻道指示燈開始閃爍

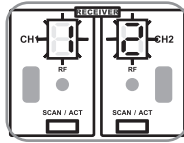

(c) 閃爍中再按一下按鍵  
自動搜尋不受干擾頻道

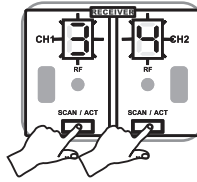

(d) 選擇的頻道即  
被更新並儲存

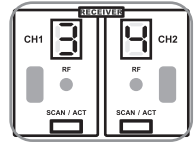

(2) 手動變換頻道之操作：當按住SCAN / ACT按鍵不放，頻道顯示窗開始閃爍，則頻道顯示窗每閃爍2次就會循序更換頻道，直到放開按鍵為止，此時選擇的頻道即被更新並儲存。

(a) 按住不放，頻道顯示窗開始閃爍

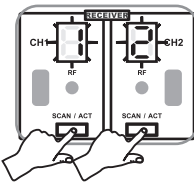

(b) 頻道顯示窗每閃爍2次即更換一次頻道

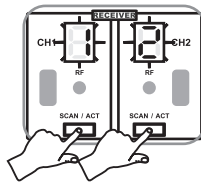

(c) 放開按鍵，即是選擇的頻道

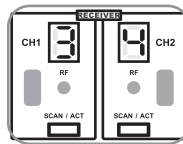

(d) 更新並儲存頻率

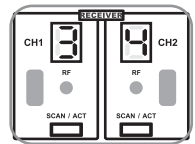

(B) ISM機種變換頻道之操作：

(1) 自動搜尋不受干擾頻道的操作：當按住SCAN / ACT按鍵約1秒以上，頻道顯示窗開始閃爍，此時若放開按鍵，則經過數次閃爍後就會自動停止在原頻道上。若在閃爍中再按一下按鍵，就會開始自動搜尋並鎖定不受干擾的新頻道，此時選擇的頻道即被更新並儲存。

(a) 按住1秒以上

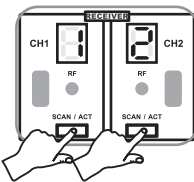

(b) 頻道指示燈開始閃爍

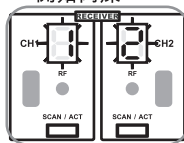

(c) 閃爍中再按一下按鍵  
自動搜尋不受干擾頻道

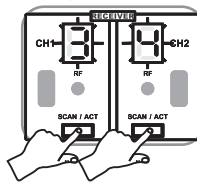

(d) 選擇的頻道即  
被更新並儲存

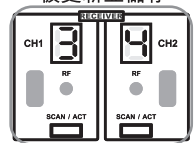

(2) 手動變換頻道之操作：當按住SCAN / ACT按鍵約1秒以上，頻道顯示窗開始閃爍，若放開按鍵，則頻道指示燈經過幾次閃爍後會自動停止在原頻道上，若繼續按住不放，則頻道指示燈每閃爍1次就會循序更換頻道，直到放開按鍵為止，此時選擇的頻道即被更新並儲存。

(a) 按住1秒以上

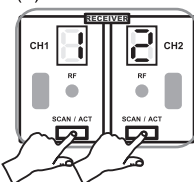

(b) 頻道指示燈開始閃爍

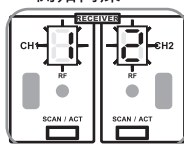

(c) 繼續按住不放，則頻道顯示窗每閃爍1次就會循序更換頻道

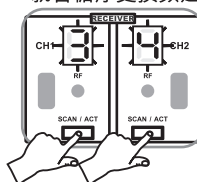

(d) 直到放開按鍵為止，更新並儲存頻率

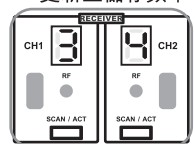

## (C) 變換頻道時機：

- (1) 使用中的頻道受到干擾或頻道發生故障時。
- (2) 當多頻道同時使用要選擇互不干擾的頻道時。

## (D) 變換頻道注意事項：

- (1) 在多頻道同時使用中不要變換頻道，以避免和其他正在使用中的麥克風訊號產生互相干擾。
- (2) 當數字顯示為“\_”時表示為空白頻道，表示此頻段正受到干擾，請更換其它頻段使用。

## (E) ISM機種識別碼 ( ID CODE ) 之操作：

- (1) 識別碼 ( ID CODE ) 設定可提供使用者避免其他場所之同頻率干擾，適用於多頻道重複使用之場所。
- (2) 本機提供 1、2、3、4、5、6、7、8、P 共 9 組識別碼循環變更，P 為亂數 ( 每次都產生不一樣的 ID 碼 ) 。
- (3) 設定方式如下：
  - (a) 按住 SCAN 按鍵不放，打開電源開關，待頻道顯示窗顯示後放開，即進入識別碼 ( ID CODE ) 設定狀態，再短按 SCAN 按鍵，頻道顯示窗數字會增加，變更設定完成後關閉電源。
  - (b) 再次打開喊話器，再執行 ACT 動作，參閱“ACT 按鍵之操作”說明。如果沒有做此動作，接收與發射器雖然是同頻率，因識別碼不同也無法接收。

## (F) ACT 按鍵之操作：

- (1) 在面板短按 ACT 按鍵後，頻道顯示窗開始閃爍，等待 ACT 對頻操作。
- (2) 將麥克風的電源打開，靠近喊話器約 30cm 以內，並將麥克風與喊話器兩者之 ACT 感應區對準。
- (3) 當 ACT 同步成功時，ACT 功能立即自動解除，喊話器的頻道指示燈停止閃爍。
- (4) 誤觸 ACT 按鍵導致頻道顯示器閃爍時，再按一次 ACT 按鍵即可結束 ACT 動作。

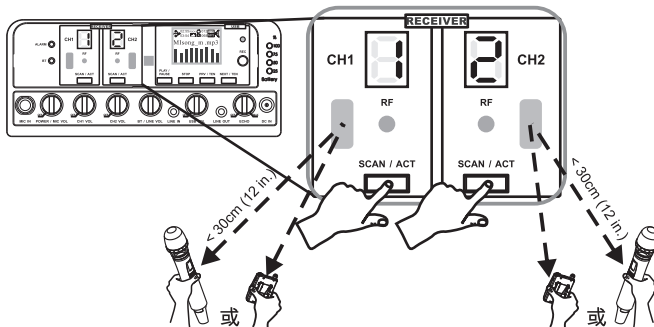

## (G) ISM機種操作注意事項：

- (1) 避免將喊話器放置在裝置 5.8 GHz WiFi 或其他使用 5.8 GHz 的無線電發射器週邊，至少應保持在 5 公尺以上的距離。
- (2) 使用者可利用手機 APP 搜尋環境中 5.8 GHz WiFi 設備的數量及強度，確認喊話器位置是否遠離這些設備。
- (3) 發射天線與喊話器最好能保持無障礙的視線距離。

2、音樂播放之進階操作：

(A) 音樂播放之液晶螢幕：

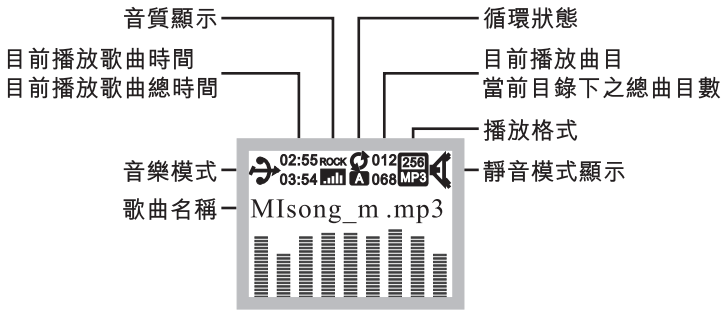

(B) 按一下PLAY/PAUSE按鍵 液晶螢幕為暫停。

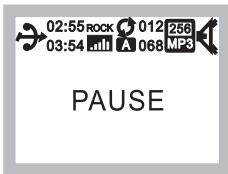

(C) 沒有插入USB音樂來源之液晶螢幕。

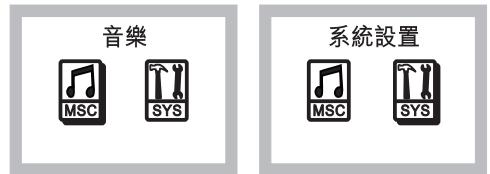

(D) 面板操作：播放中長按PLAY/PAUSE 按鍵進入目錄選項後，可循序選取欲調整之目錄，再按PLAY/PAUSE按鍵，以PRV/TEN 或NEXT/TEN 按鍵循序選取欲設定之選項，選定後再按PLAY/PAUSE 按鍵或等待數秒後自動儲存播放。

(E) 遙控器操作：播放中短按Mode按鍵即進入播放選項，按 或 鍵即可進入選項，短按 確認。



(F) 循環模式：按PRV/TEN () 鍵或NEXT/TEN () 鍵，即可循序選取參數選項。

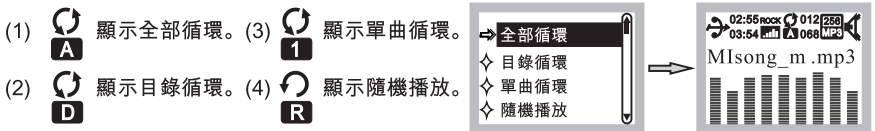

## (G) EQ模式：

- (1) 按PRV/TEN (◀◀) 鍵或NEXT/TEN (▶▶) 鍵，即可循序選取參數。
- (2) 按PLAY/PAUSE (⏮) 鍵確認。
- (3) **NOR** 顯示自然 → **POP** 顯示流行 → **ROCK** 顯示搖滾 → **JAZZ** 顯示爵士 →  
**CLAS** 顯示古典 → **SOFT** 顯示柔和 → **DBB** 顯示重低音。



## (H) 複讀模式：

- (1) 播放狀態下記憶兩點間重複播放模式。
- (2) 在複讀模式下按PLAY/PAUSE (⏮) 鍵，進入記憶複讀模式。
- (3) 按NEXT/TEN (▶▶) 鍵，選擇起始點A- 開始記憶；再按NEXT/TEN 鍵，選擇終止點 -B 停止記憶，完成後自動播放此段內容。
- (4) 再按PLAY/PAUSE鍵則停止複讀模式，回到正常播放模式。

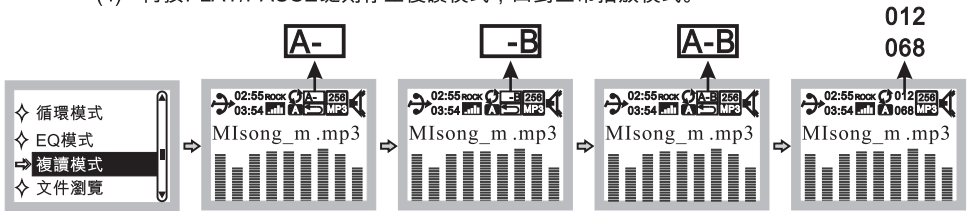

- (I) 進入文件瀏覽模式：在文件瀏覽模式下按PLAY/PAUSE (⏮) 鍵，進入歌曲目錄下，按PRV/TEN (◀◀) 鍵或NEXT/TEN (▶▶) 鍵，選擇所要播放的歌曲後按PLAY/PAUSE鍵，即可播放該曲目歌曲。

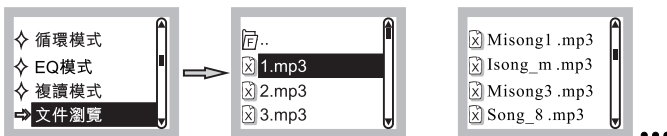

- (J) 退出：在退出選項下按PLAY/PAUSE (⏮) 鍵，即可回至播放模式下。

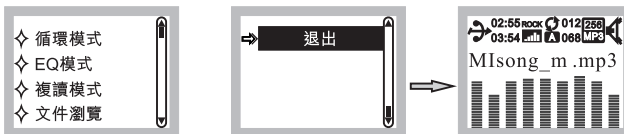

(K) 進入主界面模式：不插入USB隨身碟或在播放下長按STOP鍵，即可進入。

(1) 音樂：插入USB隨身碟，按PLAY/PAUSE (▶||) 鍵即播放音樂。



(2) 系統設置：按PRV/TEN (◀◀) 鍵或NEXT/TEN (▶▶) 鍵，即可改變功能選項，進入選項後短按PLAY/PAUSE (▶||) 鍵確認，即進入系統設置。



(3) 更改日期及時間：短按PLAY/PAUSE (▶||) 鍵，進入時間設定狀態，按PRV/TEN (◀◀) 鍵或NEXT/TEN (▶▶) 鍵，即可改變正確日期及時間，每個項目完成後按PLAY/PAUSE鍵確認。

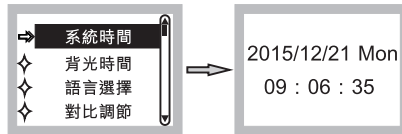

(4) 更改背光點亮的時間，00為恆亮，可設00-240，每調整間隔為10秒。

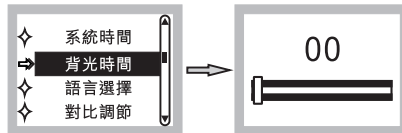

(5) 更改顯示語言。

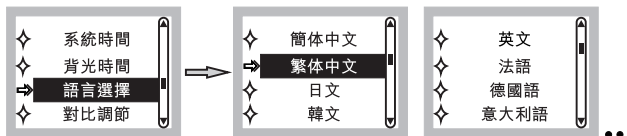

(6) 顯示液晶螢幕明暗度。

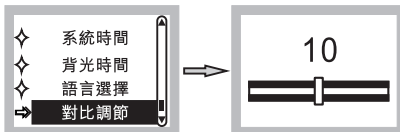

(7) 顯示軟體版本。

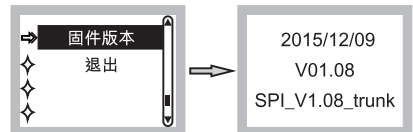

- (8) 離開系統參數選項，回到音樂與系統設置。

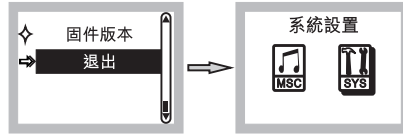

(L) 目錄選取操作：

- (1) 文件瀏覽：播放中按一下PLAY/PAUSE鍵，液晶螢幕出現PAUSE，再長按PLAY/PAUSE鍵，即進入目錄選項，按PRV/TEN鍵或NEXT/TEN鍵，即可循序選取目錄選項。



- (2) 刪除文件：在刪除文件選項上按PLAY/PAUSE鍵進入刪除畫面，按PRV/TEN鍵或NEXT/TEN鍵，不要刪除選擇“No”；要刪除選擇“YES”，完成後按PLAY/PAUSE鍵確認。



- (3) 刪除全部：在刪除全部選項上按PLAY/PAUSE鍵進入刪除畫面，按PRV/TEN或NEXT/TEN鍵，不要刪除選擇“No”；要刪除選擇“YES”，完成後按PLAY/PAUSE鍵確認。  
注意事項：此項功能會刪除隨身碟內所有檔案，所以選擇此項動作必須小心。

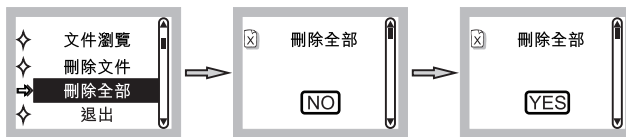

- (4) 選取“退出”選項，則回到液晶螢幕顯示PAUSE畫面，按PLAY/PAUSE鍵回到播放模式。







## 五、充電電池之操作

### 1、充電電池使用方法：

- (A) 新機使用前必須先將電池充飽。將電源供應器的交流電源插頭插到交流電源插座上，另端的輸出線連接到 DC IN的插座上，即可充電。
  - (B) 充電時電量指示燈 ⑦ 會閃爍，若指示燈未閃爍，可能因充電電池過度放電，必須繼續充電一段時間後電量指示燈才會閃爍，若繼續充電一段時間仍不閃爍，則表示充電電池已經故障。
  - (C) 亮紅燈表示電力不足，必須立即充電；充電時間約4小時以上充飽。
  - (D) 指示燈閃爍表示充電中；燈全亮表示充電完成。
  - (E) 長時間不使用時，應將電池充飽後再收藏，因電池本身會微量放電，所以每隔3個月必須再充電一次，若長時間存放未充電會導致電池過度放電而損壞。
  - (F) 本機具有2段自動斷電功能，當電池電力不足，電池容量顯示降至紅色一段時間後，電源會自動斷電，防止電池繼續使用，此時必須即時充電，以免電池過度放電而損害。
  - (G) 若電池呈現使用時間縮短，表示電池已老化，必須更換新電池。
  - (H) 正確使用及充電下，本機之電池幾乎極少需要更換，但在長時間使用時，應準備備用電池隨時更換。為確保電池容量一致以免影響使用時間，可向本公司加購電池組備用，更換電池時需四顆電池同時更換。
- 2、依標示極性將4顆充電電池裝入電池座中，再將電池模組端子接妥，再放進電池槽。
  - 3、電池面板有4顆LED顯示電池裝反警示，面板4顆LED有編號數字；對應每顆電池的數字，方便使用者對應裝錯的相關位置，如果LED恆亮而未理會，則對應的該顆電池會一直以小電流放電，長久會造成電池過度放電。
  - 4、電池出廠前已做電壓及內阻配對，防止長久使用後的不平衡現象。

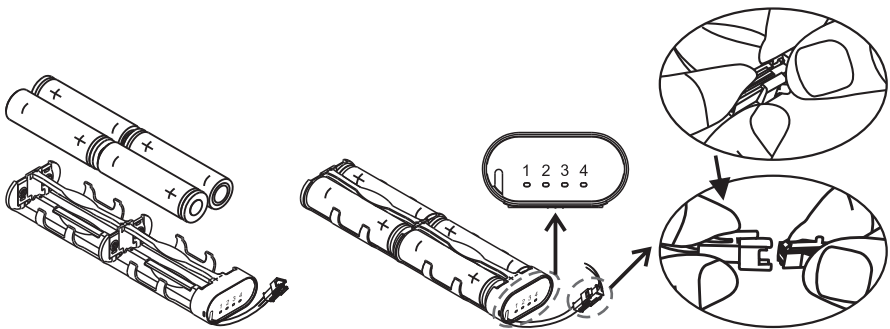

5、MA-100/MA-200更換電池模組之操作：

- (A) 將機器平放，取下USB隨身碟，電池蓋上方的推鈕**⑧**向右推(OPEN位置)，即可打開電池蓋。
- (B) 抽出電池模組，依步驟2更換新的電池後，再放進電池槽。
- (C) 將電池蓋裝到主機前，先把背帶拉到電池蓋上方的溝槽內固定。

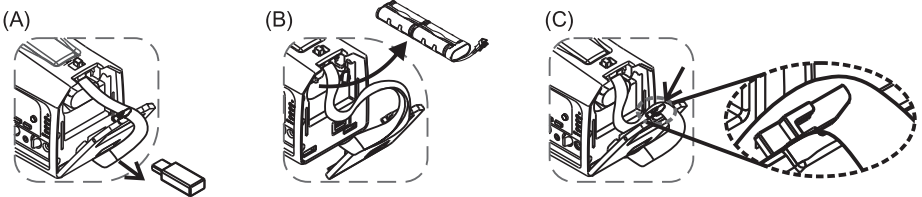

- (D) 背帶放在溝槽後，先將推鈕**⑧**向右推(OPEN位置)，將電池蓋蓋上，再將推鈕向左推加以固定，並確認電池蓋有卡緊不會脫落即完成。

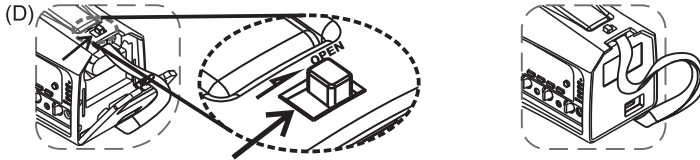

6、MA-300更換電池模組之操作：

- (A) 將機器平放，取下螺絲，打開電池蓋。
- (B) 抽出電池模組，依步驟2更換新的電池後，再放進電池槽。
- (C) 電池蓋的卡鉤對準喊話器電池溝槽，將電池蓋蓋上，鎖上螺絲即完成。

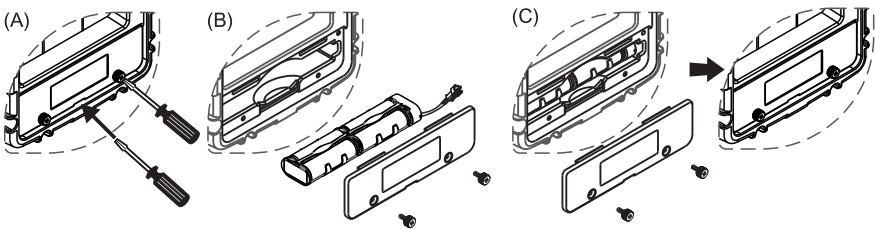

六、控制面板連接圖

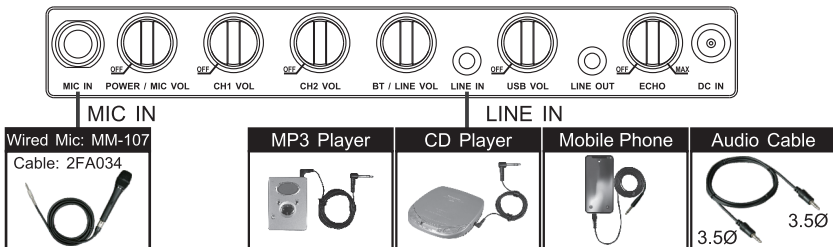

## 七、其他操作

- 1、皆可手提、架設在三腳架及MIPRO MS-90吊掛架上使用，喊話器還可以背掛。
- 2、喊話器隱藏式手把，只要輕輕往上提，就可以手提喊話器，手把內裝置彈簧及固定柱，可自動收藏手把並防止彈簧過度拉扯。

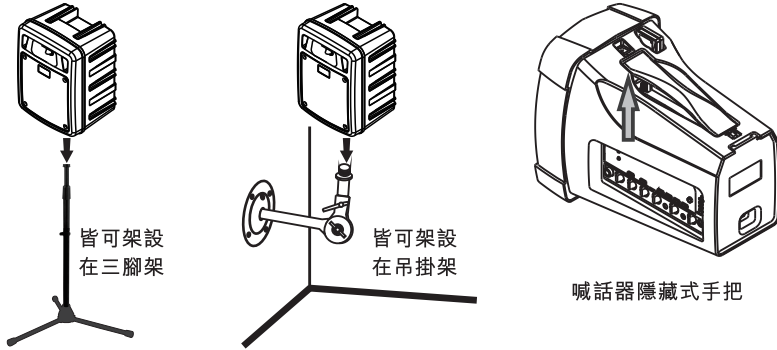

### 3、MA-300 USB安裝之操作

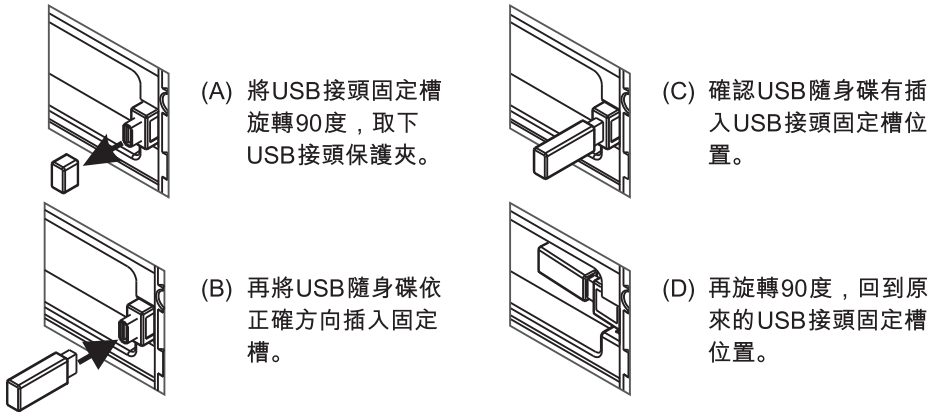

## 八、備註

- 1、各項規格若有誤差，以實際產品為依據。
- 2、載波頻率範圍、輸出功率、最大偏移度等以各國電波法規為依據。

# 顧客保固卡

(本聯由顧客保存)

產品型號：\_\_\_\_\_

保固期限：一年

購買日期：\_\_\_\_\_年\_\_\_\_\_月\_\_\_\_\_日

產品序號：\_\_\_\_\_

感謝您的惠顧！

MIPRO產品設計精良、品質嚴格，在正確使用下，保證長期維持正常功能。

保固期間如果發生組件故障，本公司或授權經銷商將免費為您維護服務。

維護服務處：600079嘉義市北港路814號

MIPRO產品保固條款

1. 在保固期內，因下列情況發生故障時本公司將酌收成本費用：

- 未經本公司認可自行修理而產生的故障。
- 因人為不慎或錯誤使用而導致的故障。
- 受天災、地變等不可抗拒之災害而損害者。

2. 保固不包括其他附件、消耗品及輔助裝置，充電電池保固三個月。

本保固卡請妥善保存，送修時請出示本卡。如有遺失，恕不補發。

您可掃描QR Code進入產品支援中心登錄保固卡，保障您產品使用的售後服務權益。產品支援中心還有查詢產品教學影片、下載說明書等相關服務。 <https://ud.mipro.com.tw/helpcenter/>



產品支援中心

加蓋經銷商店章：

(沒有加蓋經銷商店章無效)

**MIPRO**<sup>®</sup>  
MICROPHONE PROFESSIONALS

嘉強電子股份有限公司

總公司: 600079 嘉義市西區北港路814號

Tel : +886.5.238.0809

Fax : +886.5.238.0803

[www.mipro.com.tw](http://www.mipro.com.tw)

[mipro@mipro.com.tw](mailto:mipro@mipro.com.tw)



YM 022/05

本內容若有變更，恕不另行通知。不准翻印或轉載。

2 CC581C