

MIPRO®

MI-58R

5.8 GHz數位式立體聲迷你接收機

使用說明書



一、各部名稱

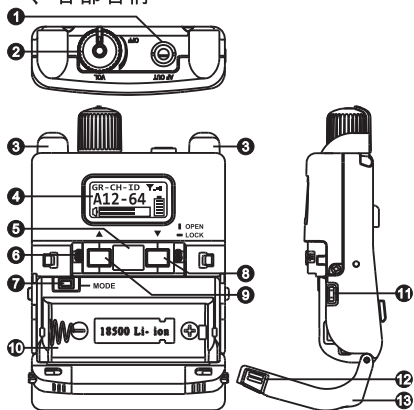

- ❶ AF OUT：3.5 Ø立體監聽耳機輸出插座。
- ❷ VOL：電源及音量控制旋鈕。
- ❸ 天線：接收訊號的重要裝置，使用中須避免遮擋。
- ❹ 液晶螢幕：顯示操作功能。
- ❺ ACT感應區：ACT同步感應窗口。
- ❻ 電池蓋固定旋鈕：鎖定或解鎖電池蓋。
- ❼ MODE鍵：功能選擇及確認鍵。
- ❽ SET ▾ 鍵：參數遞減選擇鍵。
- ❾ SET ▲ 鍵：參數遞增選擇鍵。
- ❿ 電池座：以正確極性填入ICR18500鋰離子充電電池。
- ⓫ 充電電極：與專用充電槽的電極接觸。
- ⓬ 電池蓋卡鉤
- ⓭ 電池蓋：蓋上電池蓋時注意防止誤觸功能鍵。

二、操作方法

1、電池裝填：

- (A) 將電池蓋**13**兩側卡鉤**12**向內壓，同時將電池蓋向外掀開取出電池，將一只18500充電電池依正確極性填入電池盒內，蓋上電池蓋**13**，如圖。

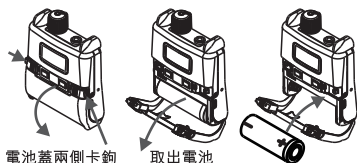

- (B) 若要保護電池蓋防止誤開，將兩側之固定旋鈕**6**旋轉成水平鎖住電池蓋。



- (C) 注意：當接收機不使用時，要注意關掉電源，避免消耗電池電量。若長時間不使用時，應將電池取出。

2、耳機連接/訊號輸出：

- (A) 將立體監聽耳機連接插頭，插入3.5 Ø 耳機立體插座**1**，或使用訊號線連接至其他音響設備的音源輸入插座。

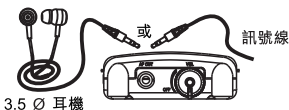

- (B) 注意：本耳機輸出插座為立體聲輸出，要注意連接的插頭必須是立體聲插頭，如果是單音耳機插頭，可能會將一邊輸出短路，而燒毀一邊的耳機輸出電路。

- (C)  警告：保護您的聽力，避免聽力損傷，長時間處於高音量中會導致聽力受損。

(D) 將耳機插入插座前，務必調低音量。

3、開關機與音量調整：

- (A) 開機：將電源及音量控制旋鈕②以順時針旋轉連動打開電源開關，液晶螢幕點亮，顯示預設頻道。



- (B) 關機：將電源及音量控制旋鈕②以逆時針旋轉到底，連動關閉電源開關，液晶螢幕顯示"OFF..."，自動切斷電源。



- (C) 音量調整：將音量控制旋鈕②順時針旋轉則音量增加，逆時針旋轉則音量減小。

- (D) 注意：電池電力不足時將無法開機，需更換新電池或檢查電池是否裝妥。

三、液晶螢幕顯示功能

1、液晶螢幕顯示功能：

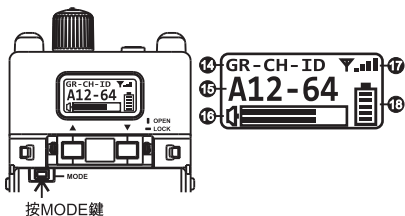

- 14 功能項目
- 15 功能之參數設定區
- 16 聲頻訊號強度指示：上方代表左聲道，下方代表右聲道。
- 17 天線接收強度指示：若沒有出現天線符號表示接收的訊號為環境干擾訊號之強度。
- 18 電池剩餘電量顯示

2、GR群組(Group) - CH頻道(Channel) - ID身分碼：



- (A) GR群組：A, B1, B2。
- (B) CH頻道：1~12。
- (C) ID身分碼：1~64，另有獨立的  P盾牌保密ID。



3、音頻模式(AF MODE)：



可選STEREO立體聲與MIXED左右混音輸出。

4、左右聲道平衡模式(BALANCE)：



使用遞增與遞減鍵 、 設定立體聲左右聲道輸出的強弱，或在混音模式下先調配左右聲道混音比例後再同時輸出。

5、等化器模式(EQUALIZER)：



有FLAT(平坦)，LO-CUT(低音衰減)，LO-BOT(低音加強)，HI-BOT(高音加強)等平坦原音或其他三種修飾音效選擇。

6、鎖定模式(SET LOCK)：



可設定LOCK鎖定參數改變的功能，SET LOCK具有關機記憶的功能，因此要進行設定新參數時必須在設定UNLOCK 下才能進行。

7、音響工程師設定模式(ENG MODE)：



當MODE鍵選擇YES時按下才能進入ENG MODE，ENG MODE可儲存設定16群組的參數，在選用時先經由ACT功能把發射器收集與編輯的參數傳輸到MI接收機與TX同步後接收機才能存有ENG MODE資料，使用時以遞增及遞減鍵⑨、⑧選擇需要的設定群組，此項功能一般多是專業的音響工程師專用，於工程場所協助監測每個使用者的聲音品質。

8、電池電量顯示：

當電量顯示10%時，須更換電池，若電壓持續降低，液晶螢幕會顯示"OFF..."，然後自動關機。

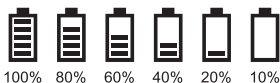

四、專用充電座（選購）

- 1、若購買沒有充電器的套裝組合，須另購搭配本產品的充電座及充電電池。
- 2、將充電式接收機直接插在MIPRO專用MP-8單槽充電座充電。

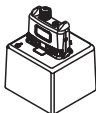

五、操作注意事項

- 1、當監聽系統與無線麥克風系統一起使用時，必須避免在同一頻段操作，以免頻率相互干擾。
- 2、電池使用時數與耳機輸出音量功率有關，當耳機輸出音量愈大，電流消耗愈大使用時間會縮短，選用靈敏度高與隔離度較好的耳機，將有助於增加使用時數，最好選用靈敏度超過100dB/mW的耳機。
- 3、本版使用的充電鋰電池為一般可換式標準的ICR18500電池，其標準電壓為3.7V，充飽電壓為4.2V，當電池於使用中電壓低於3V時接收機就會準備自動關機，於重要場所連續使用建議先於充電器上完全充飽後再使用。
- 4、若長時間不使用時，將內部電池取出，以避免因電池漏液損壞內部電路板或零件。
- 5、本產品使用充電式鋰電池，不但綠能環保省錢，也無須擔心電池漏液損壞產品問題。
- 6、各項規格若有誤差，以實際產品為依據。
- 7、載波頻率範圍、輸出功率、最大偏移度等以各國電波法規為依據。

低功率電波輻射性電機管理辦法

第十二條

經型式認證合格之低功率射頻電機，非經許可，公司、商號或使用者均不得擅自變更頻率、加大功率或變更原設計之特性及功能。

第十四條

低功率射頻電機之使用不得影響飛航安全及干擾合法通信；經發現有干擾現象時，應立即停用，並改善至無干擾時方得繼續使用。

前項合法通信，指依電信法規定作業之無線電通信。低功率射頻電機須忍受合法通信或工業、科學及醫療用電波輻射性電機設備之干擾。

警語

應避免影響附近雷達系統之操作。

高增益指向性天線只得應用於固定式點對點系統。

顧客保固卡

產品型號：

購買日期：_____年_____月_____日

保固期限：一年

產品序號：_____

感謝您的惠顧！

MIPRO產品設計精良，品管嚴格，在正確使用下，保證長期維持正常功能。

保固期間如果發生組件故障，本公司或授權經銷商將免費為您修護服務。

維護服務處: 600079 嘉義市北港路814號

MIPRO產品保固條款

1. 在保固期內，因下列情況發生故障時本公司將酌收成本費用：
 - 未經本公司認可自行修理而產生的故障。
 - 因人為不慎或錯誤使用而導致的故障。
 - 受天災、地變等不可抗拒之災害而損害者。
2. 保固不包括其他附件，消耗品及輔助裝置；充電電池保固三個月。
3. 本保固卡請妥為保存，送修時請出示本卡。如有遺失，恕不補發。
4. 您可透過線上登入保固卡資料，保障您產品使用的售後服務權益。<https://www.mipro.com.tw/register.html>

加蓋經銷商店章：

(沒有加蓋經銷商店章無效)



MIPRO[®]
MICROPHONE PROFESSIONALS



本內容若有變更，恕不另行通知。
不准翻印或轉載。YM 021/05

嘉強電子股份有限公司

總公司: 600079 嘉義市西區北港路814號

Tel : +886.5.238.0809

Fax : +886.5.238.0803

www.mipro.com.tw

mipro@mipro.com.tw



2 CC564A