



MTS-100 數位式中繼發射器

使用說明書



一、各部名稱，如圖1

A、正面板

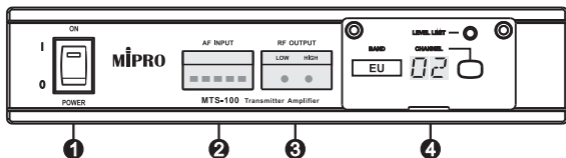

B、背面板



圖 1

- ❶ 電源開關及電源指示燈
- ❷ 音頻訊號指示燈：指示輸入音源信號強度
- ❸ 射頻訊號指示燈：指示發射之射頻訊號強度
- ❹ 發射模組：預設16個頻道
- ❺ 射頻輸出連接座
- ❻ 射頻輸出功率選擇開關
- ❼ +48V幻象電源(Phantom Power)選擇開關
- ❽ 音源輸入訊號強度旋鈕
- ❾ 音源輸入訊號強度切換開關：MIC LEVEL(0dB)與LINE LEVEL(-20dB)兩種輸入靈敏度。
- ❿ 平衡式及不平衡式音源輸入插座
- ⓫ 直流電源輸入插座

二、無線發射模組控制面板各部名稱，如圖2

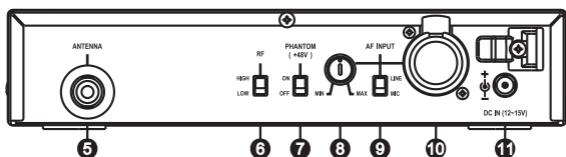

圖2

- ⑫ LEVEL LIMIT音量限制指示燈
- ⑬ 頻道選擇按鍵
- ⑭ 頻道顯示視窗
- ⑮ BAND頻段顯示

三、數位無線發射模組頻道設定說明

- 1、當按住一次頻道選擇鍵，頻道顯示視窗⑭之數字則自動遞加顯示，改變至下一個頻道。共有16個預設頻道可切換選擇。
- 2、當音源輸入在正常音量下，音量限制指示燈⑫不亮，如輸入音量過大時，音量限制指示燈會亮，這時需將音源輸入訊號減小。

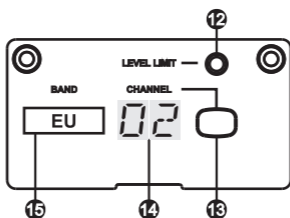
四、操作及注意事項

1、選擇適當區域的發射模組，如圖3：

- (A) 本發射器必須搭配MIPRO發射模組才能動作。
- (B) 若發生接收干擾時，可先用接收機MTG-100R尋找安全頻道後再一併設定發射器為相同匹配的頻道使用。
- (C) MTS-100為數位無線翻譯系統專用發射器，必須搭配MIPRO的數位導覽接收機或翻譯接收機使用。



圖3

2、發射模組安裝，如圖4：

- (A) 取下MTS-100主機面板上端之固定片。
- (B) 將發射模組依水平方向推進發射模組裝配槽內。
- (C) 用螺絲將面板鎖上即可。

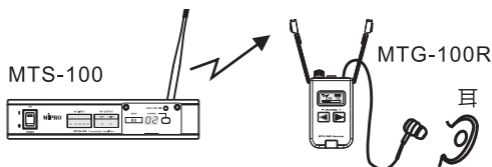

圖4

3、設定適當的射頻輸出功率，如圖5：

本發射器的輸出功率有HIGH與LOW兩段可以選擇，切換開關裝設在背面板，前面板有RF OUTPUT輸出指示燈顯示切換的位置。

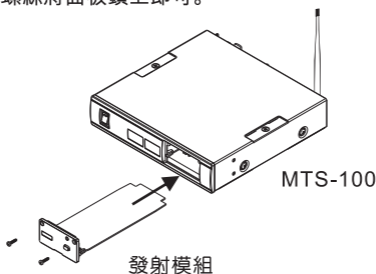

圖5

4、設定+48V Phantom Power，如圖6：

本發射器的音源輸入插座有+48V Phantom Power提供使用者選擇，使用者可利用背面板的+48V Phantom Power開關做切換。

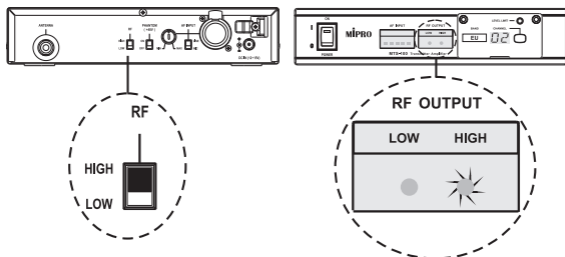

圖6

5、適當的AF輸入準位設定及連接，如圖7：

- (A) 本機的AF輸入插座是採用平衡(XLR)及不平衡式(6.3 Ømm)複合插座，可插接各種平衡(XLR)或不平衡式(6.3 Ømm)插頭的輸入連線。
- (B) 輸入音源接上後須再調整適當的輸入音量，在背面板有兩段輸入音量切換開關MIC/LINE ⑨與輸入音量旋鈕 ⑧，可依輸入音源的強度，切換選擇最適當的音量。過大的輸入音量，會導致接收機的輸出產生過度飽和失真，太小則會產生S/N比劣化，使背景噪音升高，因此要注意切換選擇適當的輸入音量，以獲得最佳的輸出音質。

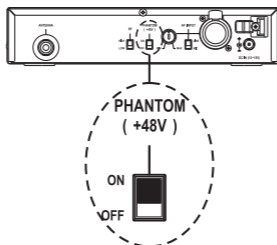

圖7

6、如何設定適當的音源輸入音量：

- (A) 本機的正面板有AF INPUT輸入音量指示燈 ②可以顯示目前音源訊號的輸入狀況，適當的輸入音量設定是：指示燈點亮3~4顆燈，大音量輸入時點亮5顆燈，若輸入的瞬間峰值(PEAK)超過音量限制點時，則模組上的LIMIT紅色指示燈會點亮，如圖8。

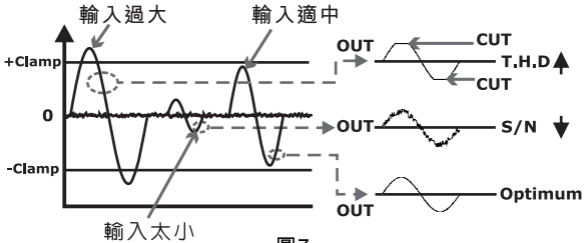

圖8

- (B) 如果發現音源輸入音量指示燈一直處於點亮5顆燈，即表示輸入音量過大，需增加輸入衰減量，將輸入音量切換開關⑨切換於LINE(-20dB)或將輸入音量旋鈕⑧逆時針旋轉加以修正，如圖9。

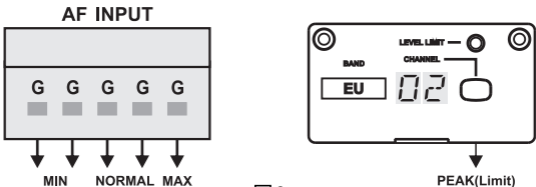

圖9

- (C) 如果發現音源輸入音量指示燈一直處於點亮1~2顆燈，即表示輸入音量過小，需減少輸入衰減量，將輸入音量切換開關⑨切換於MIC(0dB)或將輸入音量旋鈕⑧順時針旋轉加以修正，如圖10。

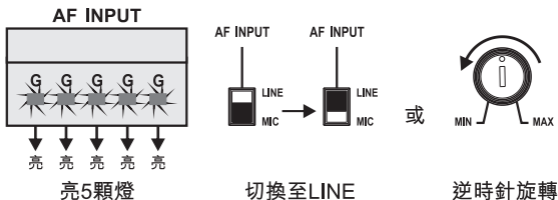

圖10

7、發射天線的選擇及擴充：

- (A) 本機發射訊號的輸出可以選擇搭配MIPRO一系列的UHF天線：無指向1/4 λ 、1/2 λ 天線，AT-70W、AT-90W或AT-100的寬頻定向天線，以增加系統使用距離。
- (B) 其中AT-70W、AT-90W或AT-100的寬頻定向天線若搭配50 Ω 同軸纜線連接，可提供系統更高的發射效率，如圖11。

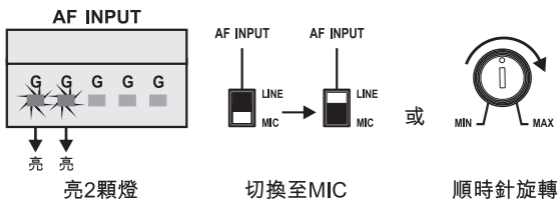

圖 11

- (C) 當系統龐大需要更遠距離及多角度中繼發射時，可以搭配MIPRO的高功率分配器AD-90S及高功率放大器AD-90A，組合成強大的無死角中繼發射系統，如圖12。

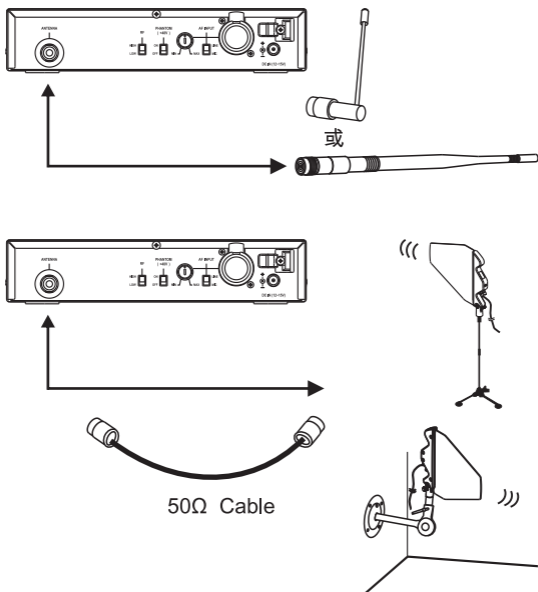

圖12

五、備註

- 1、各項規格若有誤差，以實際產品為依據。
- 2、載波頻率範圍、輸出功率、最大偏移度等以各國電波法規為依據。

低功率電波輻射性電機管理辦法

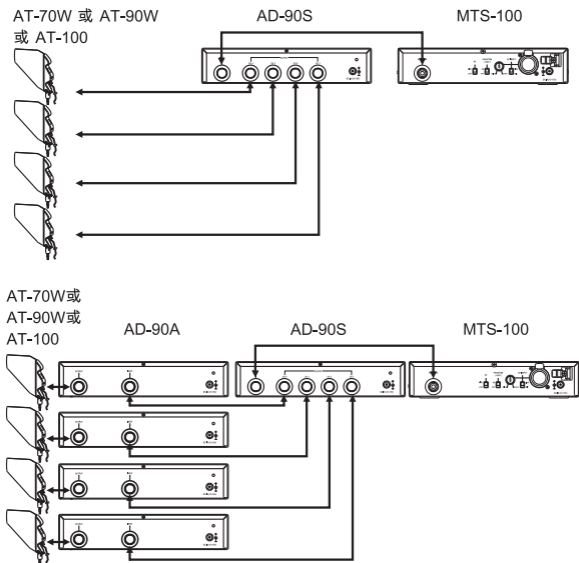
第十二條

經型式認證合格之低功率射頻電機，非經許可，公司、商號或使用者均不得擅自變更頻率、加大功率或變更原設計之特性及功能。

第十四條

低功率射頻電機之使用不得影響飛航安全及干擾合法通信；經發現有干擾現象時，應立即停用，並改善至無干擾時方得繼續使用。

前項合法通信，指依電信法規定作業之無線電通信。低功率射頻電機須忍受合法通信或工業、科學及醫療用電波輻射性電機設備之干擾。

MIPRO 顧客保固卡

產品型號：

購買日期：_____年_____月_____日

保固期限：一 年

產品序號：_____

感謝您的惠顧！

MIPRO產品設計精良、品管嚴格，在正確使用下，保證長期維持正常功能。

保固期間如果發生組件故障，本公司或授權經銷商將免費為您維護服務。

維護服務處: 600079 嘉義市北港路814號

MIPRO產品保固條款

1. 在保固期內，因下列情況發生故障時本公司將酌收成本費用：
 - 未經本公司認可自行修理而產生的故障。
 - 因人為不慎或錯誤使用而導致的故障。
 - 受天災、地變等不可抗拒之災害而損害者。
2. 保固不包括其他附件、消耗品及輔助裝置，充電電池保固三個月。

本保固卡請妥善保存，送修時請出示本卡。如有遺失，恕不補發。

您可掃描QR Code進入產品支援中心登錄保固卡，保障您產品使用的售後服務權益。產品支援中心還有查詢產品教學影片、下載說明書等相關服務。

<https://ud.mipro.com.tw/helpcenter/>

加蓋經銷商店章：

(沒有加蓋經銷商店章無效)



產品支援中心

MIPRO[®]
MICROPHONE PROFESSIONALS

嘉強電子股份有限公司

總公司: 600079 嘉義市西區北港路814號

Tel : +886.5.238.0809

Fax : +886.5.238.0803

www.mipro.com.tw

mipro@mipro.com.tw

YM 022/02

本內容若有變更，恕不另行通知。不准翻印或轉載。



2 CC290B